



Renault ЛЕКОТОВАРНИ АВТОМОБИЛИ



Renault Kangoo, пътническа версия

Винаги оригинално, Renault Kangoo талантливо се преобразява: нов дизайн, по-ясно изразена идентичност Renault, по-пълно оборудване. По-приветливо от всякога, Renault Kangoo улеснява ежедневието на всички и дава възможност на цялото семейство да прекарва по-пълноценни уикенди.





Фина енергия

Динамични и икономични, дизеловите двигатели на Renault се базират на най-модерните технологии и постигат рекордно ниски разход на гориво и нива на въглеродни емисии!



Най-добрите в категорията

Плод на отдадеността на Renault, двигателите dCi използват съвкупност от решения, които подобряват енергийната им ефективност. Например системата Stop & Start, възстановяването на енергията при спиране или новаторската архитектура на турбокомпресора, която позволява да се намалят загубите на заряд. Друга иновация, системата за рециркулация на отработените газове (EGR) с ниско налягане, увеличава производителността и намалява разходите.

Още по-висока икономичност

Бързото ускорение, динамичното увеличение на оборотите и пъргавината във всеки режим си имат цена: с двигателя dCi потребителските разходи са чувствително по-ниски. По-малко средства за гориво благодарение на консумацията от едва 4,3 л/100 км* (за двигателите dCi 75 и dCi 90 със Stop & Start система). Ниски въглеродни емисии – 112 г/км*. По-редки посещения за поддръжка – смяна на маслото на 30 000 км (или 1 година).

* Разходът и вредните емисии съответстват на наредбите в ЕС.

Практична интелигентност

Новото Kangoo се нагажда към живота на всеки. Просторно и практично, купето се настройва и следва всичките ви желания, превозвайки пътници, багаж и товари леко, комфортно и интелигентно.



Водено от грижа за вас, новото Kangoo разчита на изпитаната рецепта: голяма товароносимост, лесен достъп до купето, индивидуални, сгъваеми седалки и всевъзможни комбинации. Kangoo съблазнява със своята модуларност.

Безброй опции за подредба на вещи

- Интелигентен контейнер, в който можете да поставите документи А4 и/или лаптоп, отделение на тавана, жабка, отделения на вратите и централния подлакътник – отпред имате безброй опции.

- Пътниците отзад имат на разположение тройно отделение на тавана и подвижни масички, прикрепени към предните седалки.

Идеи, които са и практични, и удобни

- Панорамният покрив се отваря, за да бъде пътуването ви по-светло

- Лесен за товарене багажник с нисък и плосък праг

- Преградата в багажника позволява да подредите по-добре товара, както и да отделите и предпазите транспортираните предмети.

- Задните седалки 1/3-2/3 и предната пътническа седалка се свалят и образуват плоска повърхност с дължина 2,5 м* (от страната на пътника).

- Електроуправляемите задни стъкла осигуряват повече комфорт на пътниците отзад и се заключват от мястото на водача.

- Климатизацията позволява автоматично настройване на температурата и вентилацията.

- Новаторските релси на покрива могат да се преобразуват в багажник без използването на инструменти.

* Според версията.

Безопасност за всички

Безопасността е една от основните грижи на Renault. Вашето Kangoo разполага с едни от най-новаторските и ефективни системи за пасивна и активна безопасност.



Защита на пътниците

Предни въздушни възглавници, странични въздушни възглавници за главата и гръдния кош, предпазни колани с обтегачи и ограничители на натоварването с програмирано задържане (предни седалки), механизъм, предпазващ тялото от плъзгане напред (за седалките на водача и пътника отпред, без сгъваемата седалка и двуместната седалка отпред)



Extended Grip

Extended Grip е функция, подпомагаща двигателя, която оптимизира двигателната способност на вашето Kangoo при тежки пътни условия (върху хлъзгава повърхност – кал, сняг, пясък...) Асистентът за потегляне по наклон е изключително ценен при стръмен път – изкачване или спускане по наклон.



Асистент при паркиране

Радар или камера за движение на заден ход, която изпраща образа до екрана на сенника, за да улесни маневрите.



Електронна система за динамично управление на траекторията (ESP) от ново поколение с Електронна система за контрол на сцеплението (ASR) и Електронна система против недозавиване (CSV)



Круз контрол / ограничител на скоростта

С него можете да зададете постоянна или максимална скорост на движение. Поставени са контролни бутони на волана, с които можете да настроите скоростта.

Цветовете



Минерално бял (OV)



Кобалтово сив (OV)*



Тъмно сив (TE)



Ярко червен (OV)*



Сребристо сив (TE)



Черен (TE)



Нощно син (TE)



Кафяв мока (TE)

* Предлага се само с черна броня.
OV: пастел с лак; TE: металик
Снимките са само илюстративни.

Размери

Kangoo



Вместимост на багажника (дм ³)		Kangoo
Обем на багажника, мин./макс.		660 / 2600
Размери (мм)		
A	Междуосие	2697
B	Обща дължина, мин./макс.	4282/4304
C	Преден надвес	875
D	Заден надвес, мин./макс.	710/732
E	Предна следа	1521
F	Задна следа	1533
G	Обща ширина/с външни огледала	1829/2138
H	Височина при празен автомобил без надлъжни релси на покрива	1801-1839
	С надлъжни релси на покрива	1867-1898
H2	Височина на задната врата	2011-2070

J	Праг на товарене при празен автомобил	554-615
K	Пътен просвет при празен автомобил/натоварен автомобил	158-211/141-178
M	Широчина при лактите отпред	1510
M1	Широчина при лактите отзад	1539
N	Широчина при раменете отпред	1464
N1	Широчина при раменете отзад	1511
Q1	Височина на товарния отсек	1155
Y	Широчина на товарния отсек 1 м от пода	1105
Y1	Широчина на товарния отсек 100 мм от пода	1125
Y2	Широчина на товарния отсек между калниците	1121
Z	Полезна височина	1115
Z1	Полезна дължина на товарене	611
Z2	Дължина на товарене на пода на автомобила със сгънати седалки	937
Z3	Дължина на купето (педал/товарен отсек)	1716

Renault Kangoo Express & Z.E., партньори във вашия успех

Kangoo Express отразява новия отличителен дизайн на Renault и се нагажда още по-добре към вашите професионални нужди. Три възможни дължини на товарната част, три нива на оборудване, широка гама икономични и производителни двигатели, сред които и 100 % електрически.





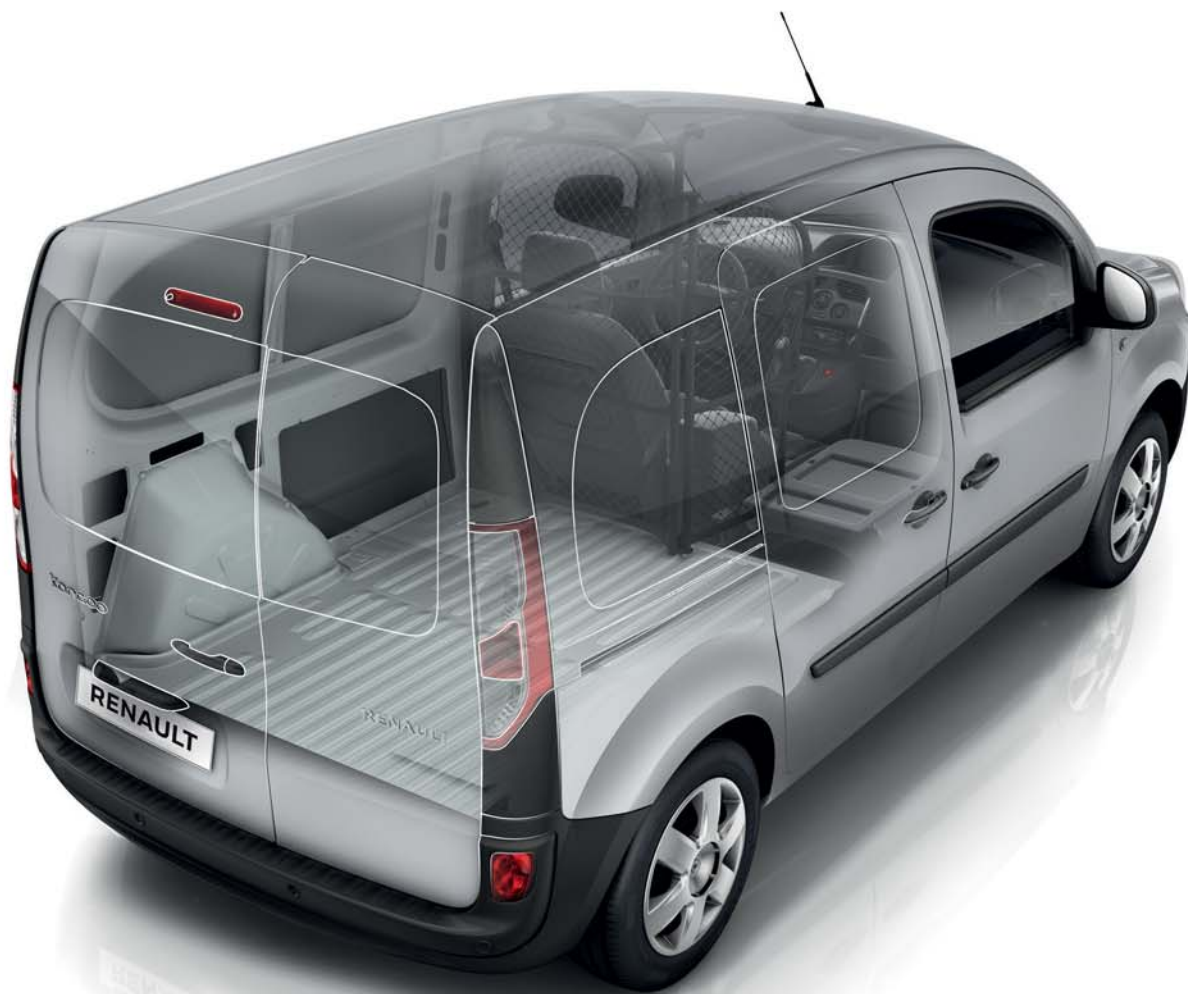

Полезна широчина
до 1,22 м

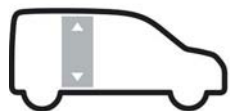

Полезна височина
до 1,13 м



Полезна дължина
до 2,89 м



Полезен обем
до 4,6 м³



Полезен товар
до 800 кг

Оптимално товарно пространство

Поливалентност: повод за гордост

Професионалният ви живот става по-интензивен... Имате все повече поръчки и очакванията ви растат. Новото Kangoo взема предвид всички аспекти на този факт. Един ден превозвате хора, на другия ден стоки... Новото Kangoo откликва на нуждите ви... Сега то се предлага с три места отпред, в които влизат седалката на водача и две пътнически места. Под тях има отделение за вещи. Максималният капацитет е 15 литра. Облегалките на двете пътнически седалки се свалят независимо една от друга и могат да се използват като масичка или пък освобождават пространство за товаренето на дълги предмети. А жирафонът ви дава допълнително пространство на височина.

Малък автомобил, голяма товароносимост

Множеството възможности за съхранение на вещи позволяват да оползотворите докрай наличното пространство. В отделението в арматурното табло можете да държите документи А4, до които ви трябва лесен достъп, а за по-обемистите предмети можете да използвате багажника на покрива, жабката или централния подлакътник (в зависимост от версията), както и пространството под предните две пътнически седалки.

Товарното отделение предлага щедро пространство, вариращо от 2,3 м³ до 4,6 м³ в зависимост от версията. Предлагат се множество приспособления, които отговарят на нуждите ви: различни типове прегради (плътна, решетка, тръбна) и тапицерии, защитни покрития за страничните панели и пода, системи за поддръждане на стоки, ламаринени или стъклени отвори и умно измислен плъзгач се жирафон. Забележете, че полезният товар е от 500 до 800 кг** в зависимост от товарната част и конфигурацията.

Ултра достъпен

Товаренето не изисква никакво усилие благодарение на страничните плъзгачи се и задните асиметрични врати, отварящи се на 180°. Ниският праг на товарене - между 57 и 60 см от земята - улеснява боравенето с тежките товари. Множество отвори, плъзгач се жирафон, ламаринени или остъклени задни и странични врати, по-добро използване на полезния обем... Винаги следваме плътно вашите нужди.

* Не е налично при Kangoo Z.E.

** Полезният товар от 800 кг не е наличен при Kangoo Z.E.

1. Вход за зареждане
2. Електрически двигател
3. Литиево-йонна батерия

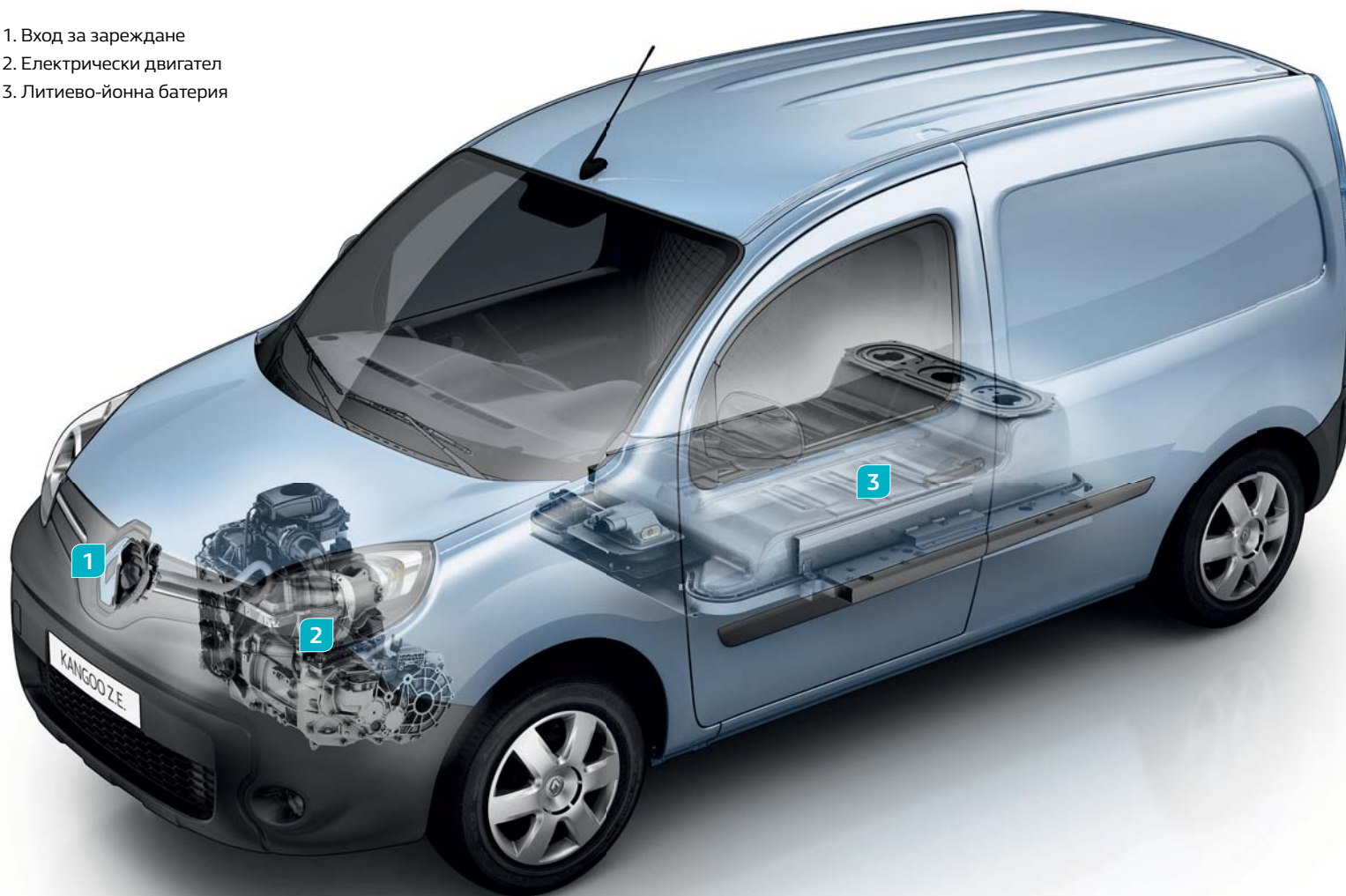

Електрическа мощ

Контрол върху автономността

Kangoo Z.E. осигурява средна автономност от 125 км, които могат да бъдат изминати с едно зареждане. Автономността варира според скоростта на движение, денивелацията на пътя, стила ви на шофиране, използването на отопление и климатизация. Kangoo Z.E. ви дава различни средства за контрол върху ефективността: преди всичко, режимът Eco, който позволява да ограничите динамиката за сметка на автономността. Освен това батерията се зарежда автоматично при всяко понижение на скоростта, тоест веднага щом свалите крак от педала на газта, благодарение на системата за рекуперация на спиращата енергия (можете да следите зареждането чрез разходомеръра на арматурното табло). Функцията за предварително затопляне ви осигурява оптимален температурен комфорт, без да губите от заряда на акумулатора: просто програмирайте отоплението или вентилацията предварително и те ще се активират в точния момент. Системата е още по-ефикасна при наличието на преграда, отделяща купето от товарната част.

Зареждането е лесно

За да заредите батерията, просто оставете автомобила включен към зарядна станция (в компанията или в дома ви) за период от 6-9 часа (за пълно зареждане).

Уникално удоволствие от шофирането

Тихата работа на 100% електрическото Kangoo Z.E. ще ви помогне да си починете по време на служебните пътувания. Ускорението е лесно и динамично благодарение на максималния въртящ момент от 226 Нм, който се постига мигновено. Благодарение на трансмисията от типа „автоматична“ можете да управлявате своето ново Kangoo Z.E. с лекота, без прекъсвания на двигателя. Максималната скорост съответства на правните ограничения: 130 км/ч, 0 шум, 0 вредни емисии*, 100 % чистота... Една наистина значима иновация.

Оптимизация на ежедневните разходи

Благодарение на бизнес модела на Renault за отдаване на батерии под наем, във всеки един момент ще разполагате с акумулатор в перфектно състояние, с достатъчен заряден капацитет – винаги над 75 % от началния. Разходите, включващи наема на акумулатора, електрическото му зареждане и поддръжката, са близки до тези на еквивалентен автомобил с двигател с вътрешно горене, изминаващ разстояние от 15 000 км на година; а при по-голям годишен километраж Kangoo Z.E. превъзхожда традиционното превозно средство. По този начин се постига икономия и по-ниски годишни експлоатационни разходи.

* В зависимост от използването и с изключение на частите, подлежащи на износване.

Цветовете



Минерално бял (OV)



Кафяв мока (TE)



Ярко червен (OV)



Черен (TE)



Кобалтово сив (OV)



Сребристо сив (TE)



Нощно син (TE)



Тъмно сив (TE)



Син "Космос" (TE)

OV: пастел лак;
TE: металик
Снимките са само илюстративни.

Размери

Kangoo Express & Kangoo Z.E.

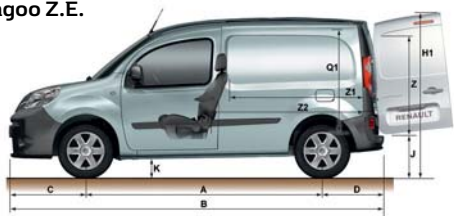

Kangoo Express Maxi

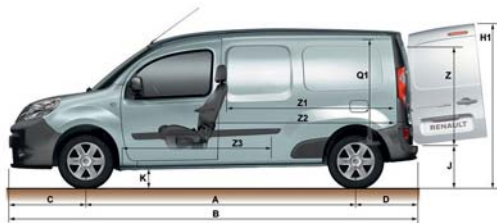

	Kangoo Express & Z.E.	Kangoo Express Maxi Grand Volume & Maxi Z.E. 2 места	Kangoo Maxi Z.E. 5 места
Минимална/максимална товарна вместимост (дм ³)	3000/3500	4000/4600	1300 / 3400
Страничен план (мм)			
A Междуосие	2697	3081	3081
B Общ дължина	4282	4666	4666
C Преден надвес	875	875	875
D Заден надвес	710	710	710
E Предна следа	1521	1521	1521
F Задна следа	1533	1533	1533
G Обща широчина / с външни огледала	1829/2138	1829/2138	1829 / 2138
H Височина при празен автомобил	1805/1844	1810/1836	1802 / 1826
H1 Височина с отворени задни врати	1872/1934	1893/1920	1878/1902
J Праг на товарене при празен автомобил	558/609	575/601	563/586
K Пътен просвет при празен автомобил / натоварен автомобил, минимален-максимален според опцията	(Kangoo Express) 157-210/143-172 (Kangoo Z.E.) 184-210/153-172	170-212/145-172 187-212/151-171	185-210 / 151-172
M Разстояние между лактите отпред / отзад	1510/-	1510/-	1510 / 1539
N Разстояние при раменете отпред / отзад	1464/-	1464/-	1464 / 1507
Q1 Височина на товарния отсек над калниците	(Kangoo Express) (Kangoo Z.E.) 1251	1252	1154
Y Широчина на товарния отсек 1 м от пода	1141	1141	1141
Y1 Широчина на товарния отсек 100 мм от пода	1219	1219	1219
Y2 Широчина на товарния отсек между калниците според облицовката мини / макси / дърво	1218/1045/1185	1218/1045/1185	- / 1145 / -
Z Полезна височина	1129	1129	1129
Z1 Полезна дължина на товарене	1476	1862	1008
Z2 Дължина на товарене на пода на автомобила - с опция за сгъване и отстраняване на пътническата седалка - при сгънати задни седалки	1731 2502 -	2115 2886 -	1328 - 2210
Z3 Дължина на купето (педал / товарен отсек)	-	-	1716

Конфигурации



Kangoo Express



Kangoo Express Maxi



Една или две странични неостъквени плъзгащи се врати



Една или две странични остъквени плъзгащи се врати**



Една или две странични плъзгащи се врати с изцяло остъклено товарно отделение



Предна и задна броня, капаци на външните огледала в черно, с грапаво покритие



Пакет „Стил“: двуцветна предна броня в грапаво черно/сатиниран хром с допълнителни светлини и черни светлинни маски



Задни асиметрични неостъквени врати



Задни асиметрични остъквени врати с чистачки, отопляеми



Остъклена врата тип „хечбек“*

* С изключение на Kangoo Express Maxi & Maxi Z.E.

** Само една странична плъзгаща се врата е възможна при Kangoo Z.E.

Опции



1. Въртяща се решетъчна преграда. Позволява товаренето на дълги предмети, като предпазва идеално водача. **2. Тръбна преграда.** Гарантира сигурността на водача и го предпазва от товара. **3. Сгъваема и прибираща се пътническа седалка за образуване на равен под.** Позволява да натоварите предмети с дължина до 2,88 м*. **4. Плътна преграда.** Остъклена или не, тя изолира изцяло товарния отсек от мястото на водача

* При версия Kangoo Maxi.



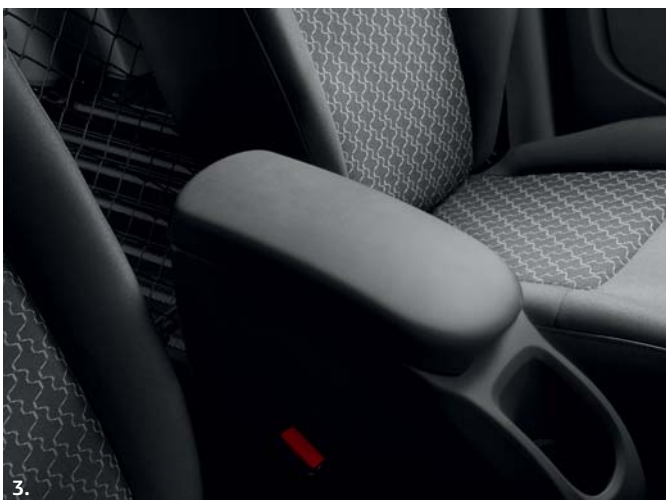

1. Прибиращи се електрически огледала.
2. Плъзгащ се жирафон. Плъзгащият се напред жирафон позволява да пренасяте дълги предмети. **3. Централен подлакътник.** Това лесно за достъп пространство дава на пътниците допълнителна възможност за подреждане на вещи. **4. Сензори за дъжд и за светлина.** Автоматичните предни чистачки се задействат и настройват скоростта си в зависимост от силата на дъжда. **5. Три места в купето** (не са налични при Kangoo Z.E. и Kangoo Maxi с 5 места): седалка на водача и двуместна пътническа седалка, като мястото в средата е предвидено като резервно. **6. Повишено сцепление Extended Grip и асистент за потегляне под наклон.** В комбинация с новата система за динамичен контрол на стабилността (ESP), Extended Grip помага на автомобила при тежки пътни условия (пясък, кал, сняг), а асистентът за потегляне под наклон ви позволява да се справите лесно при потегляне от стръмен път.





KANGOO

Renault Trafic

Renault Trafic ви подканя да тръгнете на път... красив дизайн, динамични форми и щедри размери за още по-удобно пътуване. Благодарение на своята многофункционалност, купето отговаря и на най-специфичните изисквания за вашето служебно или семейно пътуване. Новите технологии се грижат за вашата сигурност и предлагат гъвкави и икономични двигатели. Пътуването се превръща в удоволствие.



Съобразен с вашия ежедневен ритъм



1. Нова предна част, която съчетава динамика и стабилност с удължена и изразителна оптична форма, с обгръщаща и защитаваща предна броня. **2. Новият дизелов двигател 1.6 dCi** предлага по-нисък разход на гориво и подобрена динамика. **3. Купе.** Благодарение на просторната си вътрешна част и на своите изкусно замислени, модулни седалки, Trafic осигурява до 9 удобни места за пътниците и техния багаж. **4. Арматурно табло.** Прецизен дизайн на арматурното табло с хромирани елементи, климатик, навигация и Bluetooth радио^{**}. **5. Карта „Свободни ръце“.** Позволява достъп чрез безключово стартиране на двигателя и заключване/отключване на автомобила. Просто носете картата със себе си.

* Разход на гориво, сертифициран съгласно приложимите разпоредби.

** Според модела.

Интелигентни решения



1. Обгръщащи и удобни седалки. Благодарение на по-гъстата пяна и на специалната грижа по отношение на формата, седалките на Trafic предлагат по-добра странична опора. Всеки намира идеалното за себе си положение за шофиране благодарение на регулируемия във височина и дълбочина волан и на снабдените с подлакътници седалки, чието регулиране (на височина, на нивото на кръста и надлъжно) е оптимизирано. **2. Поставка за таблет.** Арматурното табло на Trafic поддържа вашия мултимедиен таблет благодарение на напълно интегрирано в централната конзола устройство. **3. Отделения.** Trafic предлага множество добре интегрирани и достъпни от шофьорското място възможности за подреждане на вещите. Огромното 54-литрово пространство под седалките позволява подреждане на обемните ви вещи далеч от чуждите погледи. **4. Камера за виждане при заден ход.** Интегрирана във вътрешното огледало за обратно виждане, камерата за виждане при заден ход улеснява вашите маневри. Тя допълва звуковия сигнал, излъчван от задния радар. **5. Поставка за смартфон.** Идеално разположена на арматурното табло в близост до водача, тя е подходяща за широка гама мобилни телефони.

Конфигурации

Профили



Една или две полуостъкленни странични плъзгащи врати



Една или две остъкленни странични плъзгащи врати

Задни врати



Остъкленни врати 180°



Остъклена задна врата

Многофункционалност



5 места



6 места



8 места



9 места

Заден визуален пакет



Покривен елемент в цвета на каросерията



Черна предна броня със зърнеста структура



Задни странични колони

Преден и заден визуален пакет



Покривен елемент в цвета на каросерията



Предна броня в цвета на каросерията



Задни странични колони

Пакет „Стил“



Покривен елемент в цвета на каросерията



Предна броня, странични огледала, с цвета на каросерията, хромирани елементи върху радиаторната решетка и черна лъскава лайсна



Задни странични колони в цвета на каросерията

Джанти

Изберете стила, който ви подхожда.



Джанта 16" MAXI



Джанта 17" CYCLADE

Тапицерии

Изберете стила, който ви подхожда.



Тапицерия KARIO



Тапицерия JAVA

Размери

Комби



Маса и товар (кг)

	Combi M1	
	L1H1	L2H1
Версии	2 800	2900
Максимално допустима маса на товарене*	2740/ 2800	2845/ 2895
Собствена маса на автомобила*	1901	1901
Максимален полезен товар*	839/899	944/994
Максимално допустима маса на ремарке (със спирачки/без спирачки)	2000/750	2000/750

*Според вида на двигателя.

Полезен обем* (м³)

	L1H1	L2H1
Модел с 8-9 места	1	1,8
Модел с 8-9 места / 3-ти ред сгъваем	2,5	3,4
Модел с 5-6 места	3,2	4,1

*Метод VDA: пространството се измерва посредством елементи с вместимост от 1 литър и размери 200x100x50 мм. Обем на багажника с мрежата за задържане на багажите (по избор).

Размери (мм)

	L1H1	L2H1
Външни размери		
Обща дължина	4999	5399
Обща ширина / със страничните огледала	1956/2283	1956/2283
Височина при празен автомобил	1971	1971
Междуосие	3098	3498
Преден надвес	933	933
Заден надвес	968	968

Вътрешни размери

Максимална дължина на товарене*	Максимална дължина на товарене* при модел с 8-9 места при модел с 8-9 места / 3-ти ред сгъваем при модел с 5-6 места	736 1152 1650	1136 1552 2050
Максимална вътрешна ширина		1662	1662
Ширина между калниците		1268	1268
Полезна височина		1369	1369

Странична/и плъзгача/и се врата/и

Ширина на входа на страничната плъзгача се врата на 600 мм от пода	907	907
Ширина на входа на страничната плъзгача се врата на 100 мм от пода	1030	1030
Височина на входа на страничната плъзгача се врата	1284	1284

Задна врата

Ширина на входа на 70 мм от пода	1391	1391
Височина на входа на вратите 180° / Задна врата	1320/1295	1320/1295
Праг на товарене	552	552
Просвет	160	160

*Товарна дължина до пода със задната врата.

Renault Trafic, винаги до вас

Ефикасността на един служебен автомобил се преценява по време на работа. Новият Trafic ви осигурява най-новаторските решения във всеки един аспект – товарносимост, кабина, пътуване. Решения, които наистина улесняват ежедневието на работещия.





TRAFIC

25120



Иновацията - част от вашето ежедневие

Динамична предна част, вътрешен дизайн с изцяло нова концепция, уникално оборудване и двигатели за още по-висока ефективност: новият Trafic е новатор във всички аспекти. Кабината му е същински мобилен офис, в който устройствата ви за свързаност са идеално интегрирани. Проектиран е така изкусно, че осигурява най-голямата дължина на товарене в категорията. Функционалните и икономични двигатели разчитат на най-добрите технологии. С новия Trafic иновацията става неразделна част от ежедневието ви.



Мобилен офис на борда

Замислена като продължение на вашия офис, кабината на новия Trafic изобилства от новаторски решения за свързване и зареждане на вашите таблети, компютри и смартфони. На борда разполагате с 90 литра обем за съхранение и подредба, за да имате под ръка всичките си вещи. Иновативен, практичен и удобен... Бъдете по-мобилни с Trafic.



Полезни технологични решения



1. Широкоъгълно огледало Wide view*. Вградено в сенника, то разширява зрителното ви поле и покрива $\frac{3}{4}$ от мъртвата зона отзад. **2. Камера за обратно виждане** - вградена в огледалото **3. Карта Renault „Свободни ръце“**. Безключов достъп, потегляне и заключване на вратите – достатъчно е да носите картата със себе си.





TRAFIC

Изобретателност без граници

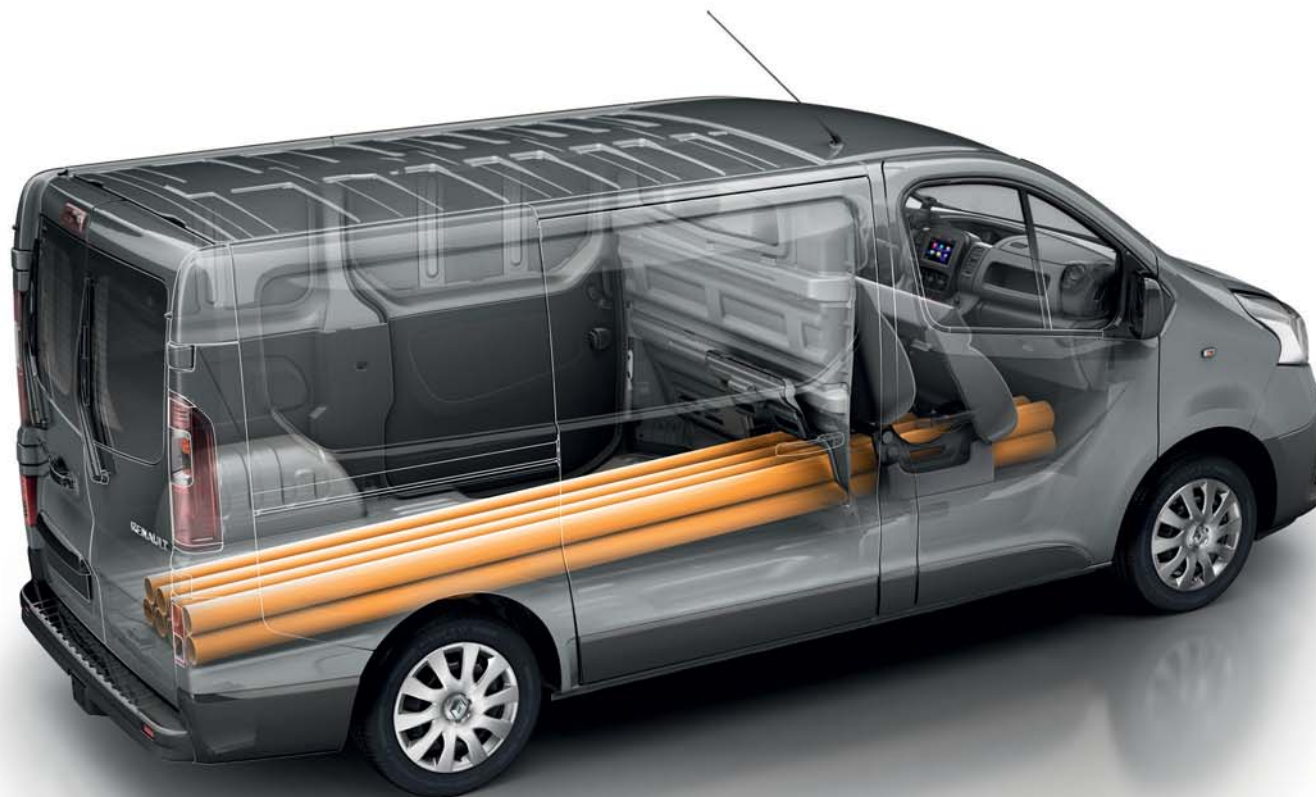

За новия Trafic, Renault създаде нови оригинални решения, за да направи товарното пространство още по-практично. Изключителната система с отвор под задните седалки позволява превозването на материали с дължина до 4,15 м. Товаренето е по-лесно с окачената поставка за товар и разнообразните аксесоари. Интелигентно проектиран, Trafic предлага безкрайни възможности.



Trafic предлага множество хитри решения, които го правят един от автомобилите с най-голям товарен капацитет на пазара. На дължина той превъзхожда всички останали благодарение на системата с отвор под пътническите седалки, която осигурява допълнителни 1,2 метра и така побира предмети, дълги до 3,75 метра (4,15 м при версия L2). Системата за блокиране на лявата задна врата позволява сигурно транспортиране на още по-дълги предмети. Кубичното товарно пространство увеличава максимално полезния обем – 5,2 м³ при модел L1 и 6 м³ при L2. Сега Trafic е още по-практичен – за да улесни подредбата и да гарантира сигурност на товара, новият Trafic включва над 60 аксесоара, от които около тридесет са специално свързани с товаренето. Trafic подхожда на всяка професия: чрез многобройните възможности за трансформация можете да го пригледите към изискванията на вашата професия.

Размери

Фургон L1H1

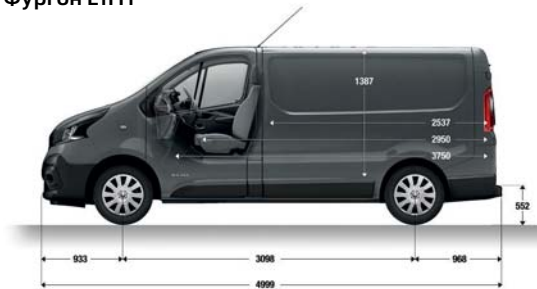

Фургон L2H1

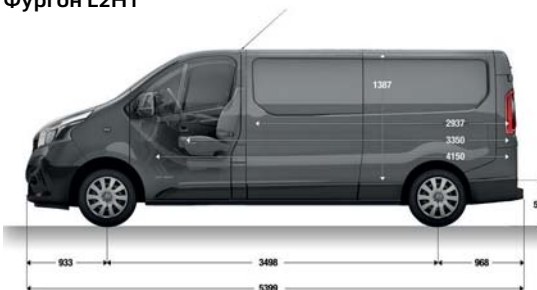

	L1H1	L2H1
Полезен обем (м³)**	5,2	6
Външни размери		
Обща дължина	4999	5399
Обща ширина / със страничните огледала	1956/2283	1956/2283
Височина при празен автомобил	1971	1971
Междуосие	3098	3498
Преден надвес	933	933
Заден надвес	968	968
Товарна зона		
Ширина х дължина на отвора в преградата	510x222	510x222
Полезна дължина на пода	2537	2937
Полезна дължина при пода (вкл. зоната под задните седалки)	2950	3350
Полезна дължина при пода (вкл. мястото за стъпалата)	3750	4150
Полезна дължина на 400 мм от пода	2537	2937
Полезна дължина на 1 м от пода	2250	2650
Максимална Вътрешна ширина	1662	1662
Ширина между калниците	1268	1268
Полезна височина	1387	1387

Странична/и плъзгаща/и се врата/и

Ширина на входа при страничната плъзгаща се врата на 600 мм от пода	907	907
Ширина на входа при страничната плъзгаща се врата на 100 мм от пода	1030	1030
Височина на входа при страничната плъзгаща се врата	1284	1284
Задна врата		
Ширина на входа на 70 мм от пода	1391	1391
Височина на входа	1320	1320
Праг на товарене	552	552
Просвет	160	160

** Метод VDA: пространството се измерва посредством елементи с вместимост от 1 литър и размери 200 x 100 x 50 мм.

Версии	L1H1		L2H1
	1000	1200	1200
Максимално допустимо маса на товарене*	2740-2760	2900-2920	2960-3010
Собствена маса на автомобила*	1661-1683	1661-1683	1691-1736
Максимален полезен товар*	1075-1079	1235-1239	1269-1274
Максимален товар при предната ос	1585		
Максимален товар при задната ос	1650		
Макс. допустима маса на ремарке (със спирачки / без спирачки)	2000/750		

* Според вида на двигателя

Фургон L2H2



	L2H2
Полезен обем (м³)**	8,6
Външни размери	
Обща дължина	5399
Обща ширина / със страничните огледала	1956/2283
Височина при празен автомобил	2498
Междуосие	3498
Преден надвес	933
Заден надвес	968
Товарна зона	
Ширина x дължина на отвора в преградата	510 x 222
Полезна дължина на пода	2937
Полезна дължина при пода (вкл. зоната под задните седалки)	3350
Полезна дължина при пода (вкл. мястото за стъпалата)	4150
Полезна дължина на 400 мм от пода	2937
Полезна дължина на 1 м от пода	2650
Максимална Вътрешна ширина	1662
Ширина между калниците	1268
Полезна височина	1898

** Метод VDA: пространството се измерва посредством елементи с вместимост от 1 литър и размери 200 x 100 x 50 мм.

Странична/и плъзгаща/и се врата/и

Ширина на входа при страничната плъзгаща се врата на 600 мм от пода	907
Ширина на входа при страничната плъзгаща се врата на 100 мм от пода	1030
Височина на входа при страничната плъзгаща се врата	1284

Задна врата

Ширина на входа на 70 мм от пода	1391
Височина на входа	1820
Праг на товарене	552
Просвет	160

	L2H2
Версии	1200

Максимално допустима маса на товарене*	3020
Собствена маса на автомобила*	1804
Максимален полезен товар*	1226
Максимален товар при предната ос	1585
Максимален товар при задната ос	1650**
Макс. допустима маса на ремарке (със спирачки / без спирачки)	2000/750

* Според вида на двигателя

Конфигурации

Неостъклен фургон



2 странични непрозрачни стени



1 странична плъзгаща се врата



2 странични плъзгащи се врати

Полуостъклен фургон



1 странична плъзгаща се врата с прозорец



2 странични плъзгащи се врати с прозорец

Остъклен фургон



1 странична плъзгаща се врата и напълно остъклен



2 странични плъзгащи се врати и напълно остъклен

Задни врати



Непрозрачни врати 180°/255°



Остъклени врати 180°/255°



Единична остъклена врата

Пакет „Стил“



Покривен елемент в цвета на каросерията



Предна броня частично в цвета на каросерията



Задни странични колони, задна броня в цвета на каросерията

Джанти



Никелирани 16" Maxi



Сплав 17" CYCLADE

Тапицерии

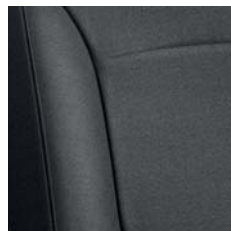

Тапицерия Kario

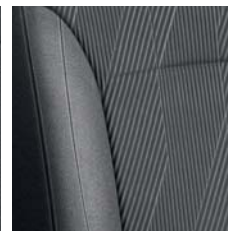

Тапицерия Java

Опции



1. Допълнителни фарове за мъгла. Фаровете за мъгла увеличават видимостта и сигурността при тежки метеорологични условия. Сензорът за дъжд и светлина задейства автоматично фаровете, чистачките на стъклата и допълнителното външно осветление (pack vision). **2. Широкоъгълно огледало Wide View.** Това допълнително и оригинално измислено огледало, вградено в сенника към пътническата седалка, ви осигурява по-широко зрително поле, за да следите за превозно средство в 3/4 от мъртвата зона отзад. **3. Система въздушни възглавници.** Въздушни възглавници за водача и пътника с програмирано задържане, подглавници и триточкови колани със силови ограничители и обтегачи. Въздушната възглавница към пътническата седалка може да се деактивира, за да се инсталира детска седалка с гръб към пътя (съгласно разпоредбите). Странични въздушни възглавници тип „завеса“ за предните места, допълнени от предна въздушна възглавница при наличието на индивидуална пътническа седалка. **4. Камера за обратно виждане.** За да улесни маневрите при паркиране, тази камера, разположена на нивото на стоп светлините, дава отлична видимост на цялото задното пространство. Образът се проектира върху вътрешното огледало за обратно виждане. Камерата е свързана с радара за движение на заден ход. **5. Радарът за движение на заден ход** включва четири сензора и може да се дезактивира от арматурното табло. За да улесни маневрите, системата асистент при паркиране ви предупреждава за препятствия зад автомобила чрез звуков сигнал, който зачестява със скъсяване на дистанцията. Така се намалява риска от инцидент и повреда на автомобила. **6. Регулатор/ограничител на скоростта.** Позволява да зададете постоянна скорост (регулираща функция) или максимална (ограничителна функция). Можете да настроите скоростта от арматурното табло.



1. Отвори под седалките. Двата отвора, разположени в товарния отсек под седалките, увеличават дължината на товарене с 1,21 м. **2. Карта Renault „Свободни ръце“** - позволява да заключвате, отключвате и стартирате автомобила без да я вадите - достатъчно е да натиснете бутоните на вратата или този за стартиране на двигателя. **3. Цялостна дървена облицовка** за ефикасна защита на товарната зона: нехлъзгав дървен под и панели от лакирано дърво на страничните стени, вратите и калниците, с вградена товарна зона. **4. Закачалки,** разположени върху преградата в товарното пространство. Цялостна дървена облицовка за ефикасна защита на товарната зона: нехлъзгав дървен под и панели от лакирано дърво на страничните стени, вратите и калниците, с вградена товарна зона. **5. Преграда със стъкло,** дървен под и облицовка на долната половина на автомобила. Дървеният под е с нехлъзгаво каучуково покритие, страничните пластмасови панели защитават долната половина на товарното пространство.

Опции



1. Седалки "Подвижен офис". Две предни седалки с пространство за лаптоп, табла за писане и ракла с обем 54 л за съхранение на вещи в седалките. **2. Радио със CD плейър**, което се управлява от волана и позволява да телефонирате чрез хендсфри технологията Bluetooth®. Всички тези уредби могат да изпълняват чрез аудио стрийминг музика от мултимедийните мобилни устройства. **3. Поставка за таблет.** Тази поставка за цифрови таблети е разположена над радиото. Съвместима с таблети от 4,8 до 10,6 инча. Вашият мултимедийен таблет е добре поддържан и е на място, винаги удобно за използване. **4. MEDIA NAV.** Системата MEDIA NAV отговаря на основните потребности в областта на мултимедията. MEDIA NAV разполага със сензорен екран от 7 (18 см), радио, което се управлява от волана, и Bluetooth® технология, за да слушате музика чрез аудио стрийминг и да телефонирате със свободни ръце. Можете също така да включите мобилните си устройства към USB и аудио входовете на арматурното табло.



1. Индивидуална пътническа седалка Comfort. Индивидуална предна пътническа седалка с подлакътник, регулиране на седалката надлъжно, и на височина и дължина, регулиране на лумбалната опора и ъгъла на облегалката. **2. Ръчна климатизация** със селектори за разпределяне на вентилацията и рециркулация, филтър за полени. **3. Подгряване на седалките** **4. Електронен климатик** **5. Поставка за смартфон.** Идеално разположена на арматурното табло в близост до водача, тази система поддържа широка гама от мобилни телефони с различни размери (до 4,7 инча). Поставката може да бъде разположена вертикално или хоризонтално. USB портът, разположен в близост, позволява зареждането на вашия смартфон.



MASTER



Renault Master - модел, предлагащ голямо разнообразие от решения

Renault Master вдига летвата още по-високо. Още по-мощен, по-икономичен, по-сигурен, с още по-голямо удоволствие от шофирането. Новите двигатели и многобройните иновации правят ежедневното ви шофиране още по-лесно. Богатата палитра (повече от 350 версии) ви предлага невидан досега избор. Предницата изразява новата визуална идентичност на марката: освободена, завладяваща, стабилна!



MASTER



Новите двигатели dCi Twin Turbo - мощни, динамични и с нисък разход

Двата нови двигателя Twin Turbo 135 к.с. и 165 к.с. предлагат по-висок въртящ момент при ниски обороти, мощност и нисък разход на гориво. Те са оборудвани със системата Stop&Start, както и със системата за възобновяване на енергията при спиране (ESM)



Същинско офис пространство



Оптимална видимост, ергономични контролни уреди, регулируема позиция на водача, многобройни и достъпни отделения - кабината излъчва професионализъм. Просторна, светла, удобна, тя предлага комфорт, а оптималните климатизация и шумоизолация превръщат пътуването в приятно и спокойно изживяване. В спряно положение може да ползвате работна маса: въртяща се поставка за вашия компютър или папки, писалище за попълване на важни документи и многобройни отделения в кабината, които ви позволяват да разполагате под ръка с всичко необходимо за своята работа.



Практичен и функционален

1. Огледало „Wide View“*. Много полезно за шофиране в града и при разминаване с други автомобили. Това огледало за обратно виждане, покриващо мъртвата зона, е разположено в сенника на пътника отпред и позволява избягване на ежедневните опасности при шофиране. **2. Помощ при паркиране.** Радар или камера за обратно виждане за улесняване на маневрите. **3. R-Link.** За да не губите никога време на пътя благодарение на навигационната система R-Link.

MASTER СЪС ЗАДНО ЗАДВИЖВАНЕ L4

4,38 м

MASTER С ПРЕДНО / ЗАДНО ЗАДВИЖВАНЕ L3

3,73 м

MASTER С ПРЕДНО ЗАДВИЖВАНЕ L2

3,08 м

MASTER С ПРЕДНО ЗАДВИЖВАНЕ L1

2,58 м

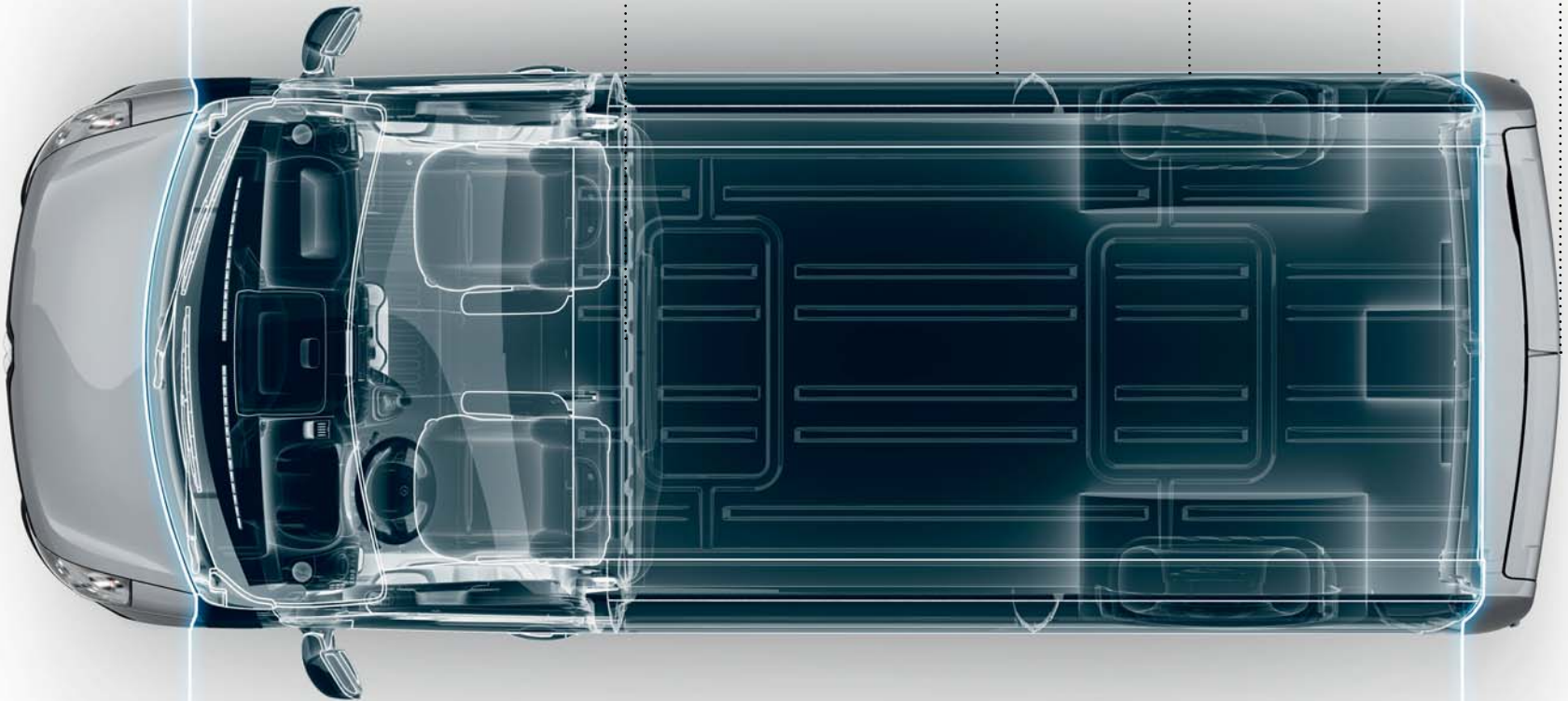

Twin Turbo - двойна ефективност

Благодарение на технологията Twin Turbo, новите двигатели Energy dCi 135 и Energy dCi 165 предлагат по-голяма мощност и повече икономичност - до 1,5 л/100 км*.



Четири двигателя по избор

Новото Renault Master предлага обогатена палитра от двигатели, предназначени за нуждите на всеки.

- Два двигателя dCi 110 и 125 с по-голяма динамика.
- Два двигателя ENERGY dCi 135 и 165. Технологията Twin Turbo осигурява голям въртящ момент при ниски обороти и по-голяма мощност, както и по-нисък разход на гориво от 6,9 л/100 км.**

Тези два нови двигателя ENERGY се ползват с най-доброто от новите технологии, благодарение на системата Stop&Start, ESM (Energy Smart Management/системата за възобновяване на енергията при забавяне на скоростта).

Предимствата на Twin Turbo

Технологията „Twin Turbo“ позволява един дизелов двигател да съчетае голям въртящ момент при ниски обороти и по-голяма мощност, като непосредственият резултат се явява удоволствието от шофирането.

Технологията интегрира два турбокомпресора, серийно производство:

- Първото турбо, с много ниска инерция, осигурява висок въртящ момент при ниски обороти на двигателя с цел висока реактивност при неговото първоначално пускане.
- Второто турбо взема участие при по-висока скорост; помага за постигането на по-висока мощност без задъхване с цел постоянно, равномерно и линейно ускорение.

Благодарение на тази система, двигателят винаги функционира оптимално, което води до по-нисък разход на гориво, по-малко отделяне на CO₂ емисии и по-голяма ефективност.

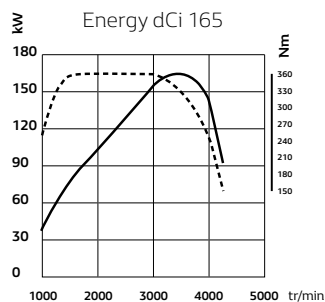
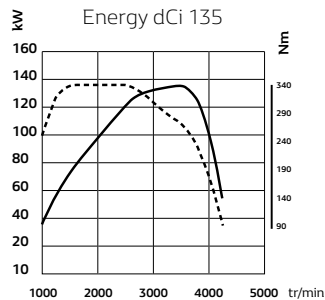

--- Въртящ момент (Nm)
— Мощност (к.с.)

Предно срещу задно задвижване

Вашата дейност изисква пренос на тежки, обемни или чупливи товари? Master е вече тук. Във версия с предно или задно задвижване, с единични или сдвоени колела, Master отговаря на вашите потребности и ви предлага несравнимо изживяване на пътя. Товарна платформа, самосвал, фургон, вие избирате... различните адаптации на шасито задоволяват и най-строгите изисквания - вашите.

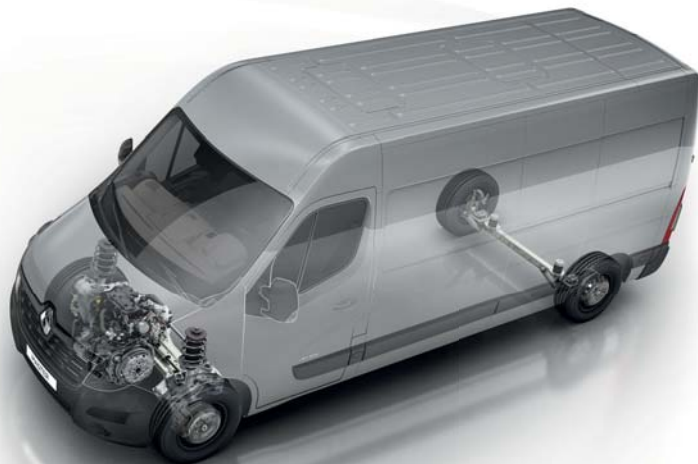

Master с предно задвижване

Отличен комфорт при шофиране на пътя и премерен разход на гориво.



Master със задно задвижване

Поддържа тежки товари благодарение на по-добро сцепление.

Оптимално товарене

Улесняване на ежедневието - такава е основната цел на Master. Неговите различни версии фургони и товарни ванове отговарят напълно на очакванията: предлагайки 4 дължини и 3 височини, Master осигурява полезен обем между 8 м³ и 22 м³, а полезният товар може да достигне до 2 250 кг. Праговете на товарене са изключително ниски. Не трябва да забравяме и множеството възможности за осигуряване на безопасност на превозваните вещи. Когато става дума за транспорт, лидерът е Master.



Master Фургон

Широки задни и странични отвори, оптимална зона за товарене, до 12 халки за закрепване на товарите, съвършено подреждане на багажите, всичко това превръща новия Master в един от лидерите сред товарните автомобили.

Адаптивност

Със своята полезна дължина на товарене от 2,58 м до 3,73 м, моделът Master с предно задвижване може да побере товар с обем от 8 м³ до 14,8 м³ в зависимост от височината на товарене. Моделът Master със задно задвижване и с максимална полезна дължина на товарене от 4,38 м предлага до 17 м³ полезен обем. Избор на обем, избор на оборудване - възможностите за товарене са много ефикасни. Нашите решения за товарен ван, тип шаси кабина, ви предлагат от 20 м³ до 22 м³ полезен обем.

L2H2 с предно задвижване,
единични колела (10,8 м³).



L4 със задно задвижване



L2 с предно задвижване,
единични колела.

Добре дошли при европалетите.

Товаренето и разтоварването се улесняват благодарение на оптимизирани условия на достъп. Между задните колела разполагате с максимална ширина от 1,38 м (единични колела), а от страната на страничния отвор тази ширина е 1,27 м. Отзад, широките врати позволяват отваряне до 270°. Моделът Master с предно задвижване е в състояние да поеме 4 европалети. Моделът Master със задно задвижване поема до 5 европалети.

Цветовете



Ледниково бял (OV 389)



Син „Saviem“ (OV 423)



Син „Атлантик“ (OV 489)



Син „Volga“ (OV)



Оранжев (OV 031)



Ярко червен (OV 719)



Лимонено жълт (OV 396)



Синьо-сив (TE J47)



Сив „Etoile“ (TE KNH)



Черен (NV 676)

OV: пастел лак; TE/NV: металик (като опция).
Снимките са само илюстративни.

Конфигурации

Закрити версии

Вашите потребности са многобройни, а вътрешните адаптации на RENAULT MASTER са безкрайни. Неговите обеми за товарене достигат 22 м³! Новото Renault Master вече се предлага и във версия със задно задвижване L4, единични колела, осигуряваща обем до 17 м³: Невероятно съчетание между комфорт и капацитет на товарене!



Фургон с предно задвижване



Master 6+1

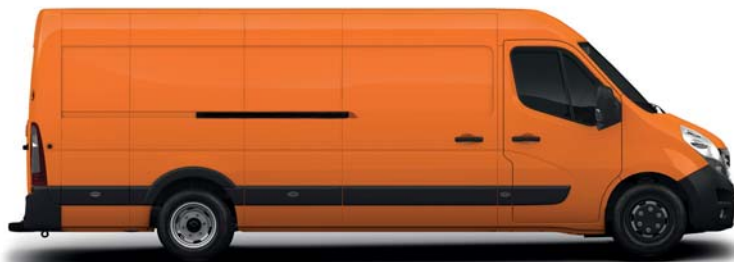

Фургон със задно задвижване



Товарен ван (предлага се като допълнителна трансформация)

Открити версии

Във версия шаси единична или двойна кабина, самосвалът предлага автоматичен отвор и наклон до 45° за бързо разтоварване на материали като пясък или чакъл.



Самосвал



Бордова надстройка



Шаси кабина

Транспорт на хора

Новият MASTER Комби е гъвкав и предлага избор за превоз на хора до 9 места или транспорт на обемен багаж, докато версията Бус позволява превоз на 17 души.



Комби



Бус

Размери

Фургон с предно задвижване

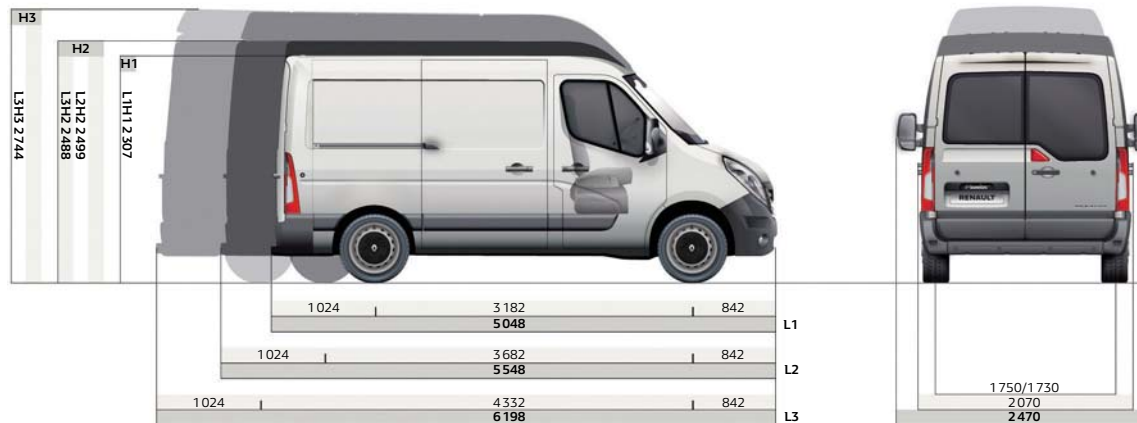

Маса и товар (кг)

Полезен обем (м³)		Максимално допустима маса за товарене 3,5 т	
L1H1	8	Собствена маса на автомобила	1 816
		Максимален полезен товар	1 684
		Максимален товар при предната ос	1 850
		Максимален товар при задната ос	2 100
L1H1		Макс. допустима маса на ремарке (със спирачки /без спирачки)	2500/750
		Радиус на обратен завой между бордюри	12,0 м
		Радиус на обратен завой между стени	12,5 м
Полезен обем (м³)		Максимално допустима маса за товарене 3,5 т	
L2H2	10,8	Собствена маса на автомобила	1 880
		Максимален полезен товар	1 620
		Максимален товар при предната ос	1 850
		Максимален товар при задната ос	2 100
L2H2		Макс. допустима маса на ремарке (със спирачки /без спирачки)	2500/750
		Радиус на обратен завой между бордюри	13,6 м
		Радиус на обратен завой между стени	14,1 м
Полезен обем (м³)		Максимално допустима маса за товарене 3,5 т	
L3H2	13	Собствена маса на автомобила	1 970
		Максимален полезен товар	1 530
L3H3	14,8	Собствена маса на автомобила	2 010
		Максимален полезен товар	1 490
		Максимален товар при предната ос	1 850
		Максимален товар при задната ос	2 100
L3H2 / L3H3		Макс. допустима маса на ремарке (със спирачки /без спирачки)	2500/750
		Радиус на обратен завой между бордюри	15,7 м
		Радиус на обратен завой между стени	16,2 м

Вътрешни размери (мм)

	L1H1	L2H2	L3H2	L3H3
Зона за товарене				
Полезна дължина	2583	3083	3733	
Полезна дължина до 1.1 м	2530	3030	3680	
Полезна ширина	1765			
Ширина между арките на колелата	1380			
Полезна височина	1700	1894	1894	2144
Странична плъзгаща се врата				
Ширина на входа на страничната плъзгаща се врата	1050		1270	
Височина на входа на страничната плъзгаща се врата	1581	1780		
Задна врата				
Ширина на входа (на 169 мм от пода)	1580			
Височина на входа	1627	1820		
	Мин: 546/ Макс:564	Мин: 545/ Макс:562	Мин: 543/ Макс:557	Мин: 542/ Макс:555
Праг на товарене	182	174	172	169
Просвет				

⁽¹⁾ Собствената маса на автомобила (маса на автомобила в движение) съответства на масата на превозното средство без водача и резервоар пълен на 90%. Тази стойност се отнася за базовата версия и може да варира според оборудването и двигателите (до 330 кг).

⁽²⁾ Полезният товар е резултат от разликата между максимално допустимата маса за товарене (ММАС) собствената маса на автомобила в движение (МVODM).

Фургон със задно задвижване

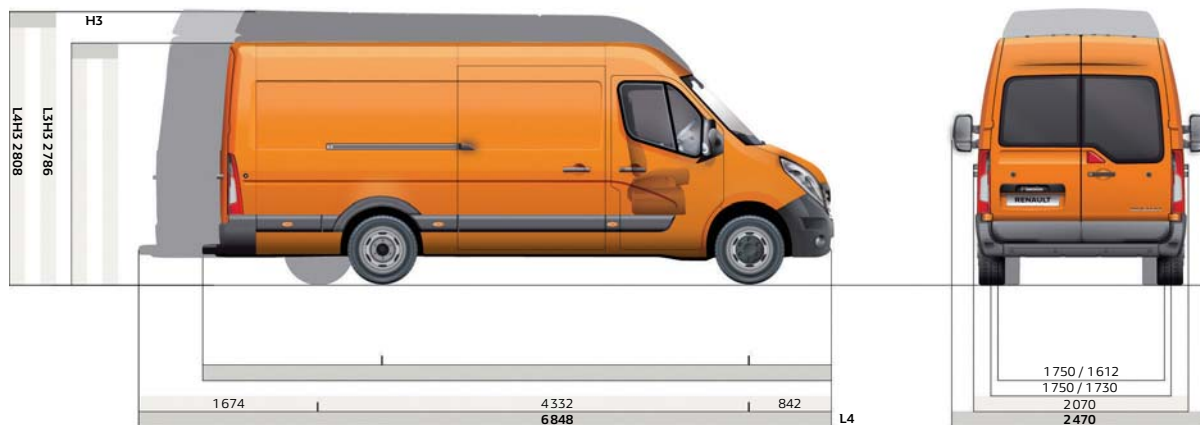

Маса и товар (кг)

Полезен обем (м ³)	L4H3 RJ	17	Максимално допустима маса за товарене	
			3,5 т RJ	4,5 т RJ
			Собствена маса на автомобила mini ⁽¹⁾	
			2366	
			1134	2134
	L4H3		Максимален товар при предната ос	
			1850	
			2800	3200
			Макс. допустима маса на ремарке (със спирачки / без спирачки)	
			2500/750	
			Радиус на обратен завой между бордюри	
			15,7 м	
			Радиус на обратен завой между стени	
			16,2 м	

(1) Собствената маса на автомобила (маса на автомобила в движение) съответства на масата на превозното средство без водача и резервоар пълен на 90%. Тази стойност се отнася за базовата версия и може да варира според оборудването и двигателите (до 330 кг).

(2) Полезният товар е резултат от разликата между максимално допустимата маса за товарене (ММАС) и собствената маса на автомобила в движение (MVODM).

Вътрешни размери (мм)

	L4H3 RJ
Зона за товарене	
Полезна дължина	4383
Полезна дължина до 1,1 м	4330
Полезна широчина	1765
Широчина между арките на колелата	1080
Полезна височина	2048
Странична плъзгаща се врата	
Широчина на входа на страничната плъзгаща се врата	1270
Височина на входа на страничната плъзгаща се врата	1684
Задна врата	
Широчина на входа (на 169 мм от пода)	1580
Височина на входа	1724
Праг на товарене	Мин: 700/Макс: 715
Просвет	167

RJ: задни двоедни колела

Размери

Master 6+1

Предно задвижване

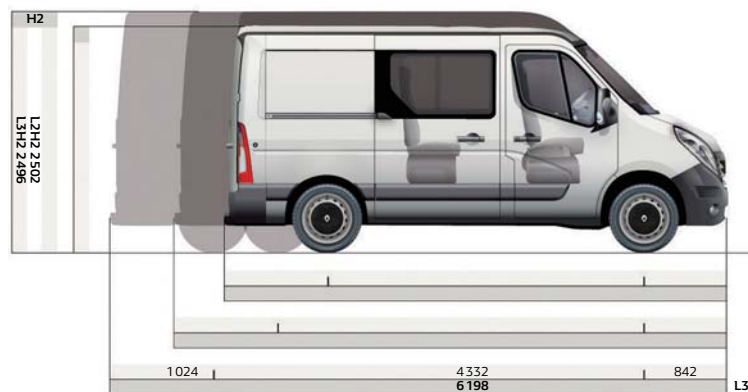

Вътрешни размери (мм)

	Предно задвижване
	L3H2
Зона за товарене	
Полезна дължина до 0,4 м	2825
Полезна дължина до 1 м	2640
Полезна ширина	1765
Ширина между арките на колелата	1380
Полезна височина	1894
Странична/и плъзгаща/и се врата/и	
Ширина на входа на страничната/те плъзгаща/и се врата/и	1270
Височина на входа на страничната/те плъзгаща/и се врата/и	1780
Задна врата	
Ширина в ниската част	1580
Височина	1820
Праг на товарене (mini/max)	543/557
Просвет	172

RS : единични колела RJ : двоени задни колела

Маса и товар (кг)

	Максимален полезен товар	Полезен обем
Максимално допустима маса за товарене	3,5 т	(м ³)
L3H2 Предно задвижване	1323	9,0

Бус



Бус 17 места

	L3H2
	3,9 т (3,87 т)
Максимален полезен товар (кг)	1323
Ширина на входа на страничната врата (мм)	1780
Височина на входа на страничната врата (мм)	1270
Височина на входа на задната врата (мм)	1820

RS: единични колела. RJ: двоени колела

Комби

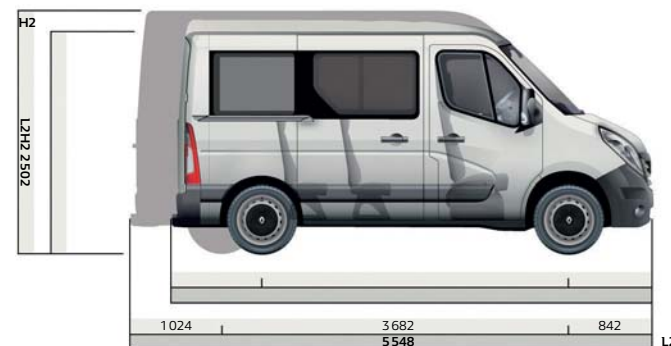

Комби 9 места

	L2H2
	3,5 т
Максимален полезен товар (кг)	1341
Обем на товарене (м ³)	4,7
Ширина на входа на страничната врата(мм)	1780
Височина на входа на страничната врата(мм)	1270
Височина на входа на задната врата (мм)	1820

Размери

Самосвал



Бордова надстройка

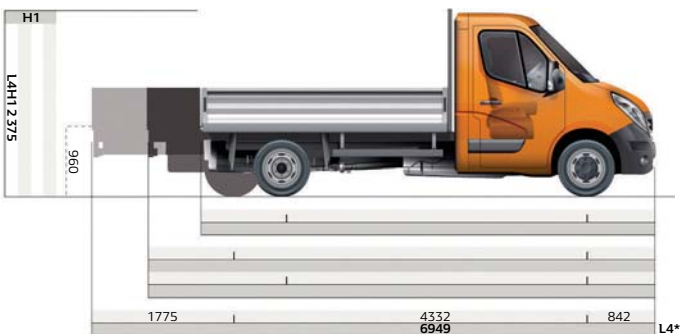

Маса и товар (кг)

	Единична кабина	
	Максимален полезен товар	
Максимално допустима маса за товарене	4,5 т	
L3 Задно задвижване RJ със самосвал 3,2 м+ багажник	1947	

RS: единични колела. RJ: задни сдвоени колела

Размери на платформата (мм)

	Самосвал единична кабина	
	3,2 м + багажник	
	L3	
	Задно задвижване RJ	
Дължина	3180	
Широчина	2100	
Височина	400	
Капацитет за европалети	5	
Заден максимален праг на товарене	1080	

RS: единични колела; RJ: задни сдвоени колела

Маса и товар (кг)

	Единична кабина	
	Максимален полезен товар	
Максимално допустима маса за товарене	3,5 т	4,5 т
L3 Предно задвижване	1390	
L4 Задно задвижване RJ	1051	2046

* Максимално допустима маса за товарене = 4,35 т. RS: единични колела. RJ: задни сдвоени колела

Размери на бордовата надстройка (мм)

	Единична кабина	
	L3	L4
	Предно задвижване	Задно задвижване
	RJ	
Дължина	3900	4430
Широчина	2100	
Височина	400	
Капацитет за европалети	7	8

Дебелина на гредите: 20 мм. Дебелина на основа: 3 мм.
RS: единични колела. RJ: задни сдвоени колела

Шаси кабина

Предно задвижване

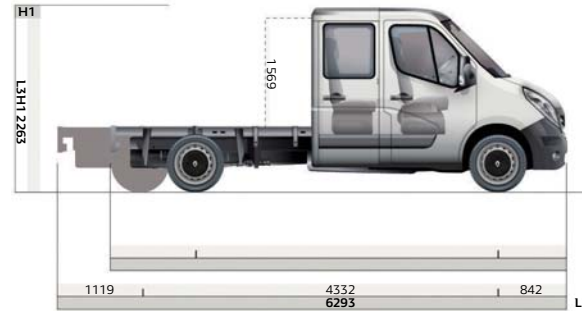
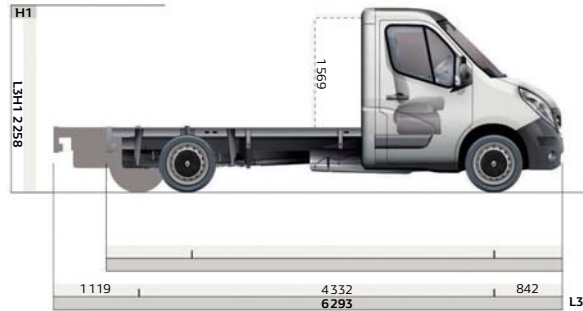

Задно задвижване



Маса и товар единична кабина (кг)

	Предно задвижване	Задно задвижване
	L3	L4RJ
Максимално допустима маса за товарене	3,5 т	4,5 т
Собствена маса на автомобила	1706	2005
Максимален полезен товар	1794	2495
Максимален товар при задната ос	2100	3200
Макс. допустима маса на ремарке (със спирачки / без спирачки)	2500/750	3000/750
Радиус на обратен завой между бордюри	15,7 м	
Радиус на обратен завой между стени	16,2 м	

Размери единична кабина (мм)

	Предно задвижване	Задно задвижване
	L3	L4 RJ
Максимална дължина	7298	6843
Полезна дължина (mini/maxi)	3834/4840	4384/5470
Височина на прага лонжерон	736/741	786/789
Ширина с огледалата за обратно виждане	2654	
Максимална полезна ширина (стандартен датчик / датчик в по-голям размер)	2170/2350	
Минимален просвет	166	

Маса и товар двойна кабина (кг)

	Предно задвижване	Задно задвижване
	L3	L4 RJ
Максимално допустима маса за товарене	3,5 т	4,5 т
Собствена маса на автомобила	1915	2223
Максимален полезен товар	1585	2277
Максимален товар при задната ос	2100	3200
Макс. допустима маса на ремарке (със спирачки / без спирачки)	2500/750	3000/750
Радиус на обратен завой между бордюри	15,7	15,7
Радиус на обратен завой между стени	16,2	16,2

⁽¹⁾ Собствената маса на автомобила (маса на автомобила в движение) съответства на масата на превозното средство без водача и резервоар пълен на 90%. Тази стойност се отнася за базовата версия и може да варира според оборудването и двигателята (до 330 кг).

⁽²⁾ Полезният товар е резултат от разликата между максимално допустимата маса за товарене (ММАС) и собствената маса на автомобила в движение (MVOIDM). RJ: двоени колела

Размери двойна кабина (мм)

	Предно задвижване	Задно задвижване
	L3	L4 RJ
Максимална дължина	7252	7645
Полезна дължина (mini/maxi)	3084/4044	3635/4436
Височина на прага лонжерон	731/736	778/781
Ширина с огледалата за обратно виждане	2654	
Максимална полезна ширина (стандартен датчик / датчик в по-голям размер)	2170/2350	
Минимален просвет	169	167

Комфорт и технологии

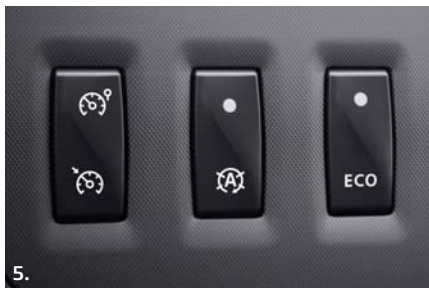

1. USB порт. Вграден в арматурното табло, за да може мобилният ви телефон винаги да е зареден, докато шофирате. **2. Фарове за мъгла.** **3. Extended Grip.** Extended Grip, в серийно производство заедно с електронната система за динамичен контрол на траекторията (ESP), позволява на автомобила да възвърне сцеплението си с по-мека почва като пясък, кал или сняг. **4. Радио CD.** За да съчетаете полезното с приятното, новата радио система ви позволява да се наслаждавате на още ергономично радио с електронна вградена визуализация, CD четец, MP3, Bluetooth® и USB порт. **5. Системи Eco-mode* и Stop & Start**.** Активирайки се само с едно натискане на бутона, системата Eco-mode спомага за намаляване на разхода на гориво и на отделяните емисии CO₂. Посредством системата Stop & Start двигателят се изключва автоматично при спиране и плавно се включва отново при смяна на скоростта. **6. Регулатор / ограничител на скоростта с управление от волана** **7. Климатик** **8. Климатик с електронно управление.** Настройка на желаната температура и електронна визуализация, бързо изсушаване на стъклата и сензор за осветеност (опция). **9. Ключ с 3 бутона** **10. Ключ с 2 бутона и hands free достъп**

* Налична единствено при двигателите Twin Turbo.

** Налична при двигатели със 135 к.с. и 165 к.с.

Renault Pro+, експертната марка



Renault присъства на пазара на лекотоварни автомобили (LCV) повече от столетие и се стреми да предоставя на своите бизнес клиенти подходящи и иновативни решения в сферата на продуктите и услугите. Ето защо сме номер едно в Европа от 1998 г. и отличени на пазара на лекотоварни автомобили в редица държави от Северна Африка до Латинска Америка.

През годините сме създавали силни и устойчиви връзки с нашите бизнес клиенти. Сега е моментът да направим тези връзки още по-ясни и допълнително да ги заздравим. Затова решихме да създадем Renault Pro+, експертна марка, предназначена за всички потребители на лекотоварни автомобили. В допълнение към съществуващите продукти, услуги и ангажименти, Renault Pro+ се стреми да създаде интелигентна иновация, да тласне напред интуитивното преживяване и да предложи решения по поръчка на своите потребители. Нашите клиенти изискват това от нас... Като професионалисти, ние се разбираме един друг.

Специализираната мрежа Renault Pro+

В рамките на мрежата Renault, определени LCV дилъри са Renault Pro+ специалисти. Те са поели следните ангажименти:

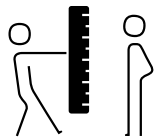

Отговарят на вашата нужда

- Приемна само за бизнес клиенти
- Екип, специализиран в продажба и сервизно обслужване на лекотоварни автомобили

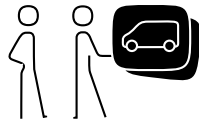

Помагат ви в избора

- Широка гама изложени стандартни и трансформирани лекотоварни автомобили
- Възможност за тестване на гамата пътнически и лекотоварни автомобили
- Оферта за нов автомобил, отговаряща на индивидуалните ви нужди, предоставена в рамките на 48 часа

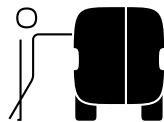

Поддържат ви мобилни

- Обслужване на автомобили с общо тегло до 7 тона
- Удължено работно време за бизнес клиенти - от 08.00 до 19.00 часа
- Диагностика в рамките на 1 час
- Обслужване на вашия автомобил в рамките на 8 работни часа без предварителна заявка
- Подробна оферта за ремонт, предоставена в рамките на 4 часа
- Гарантиран срок за завършване на ремонта
- Предоставяне на заместващ автомобил от същата категория, ако необходимото време за ремонт е повече от 48 часа.

Продължете да опознавате лекотоварните автомобили
на www.renault.bg



Положени са всички усилия съдържанието на настоящата публикация да е точно и актуално към датата на нейното издаване. Документът е изготвен въз основа на единични продукти и прототипи. В рамките на политиката за постоянно усъвършенстване на продуктите, Renault си запазва правото във всеки един момент да внася изменения в описанието и представени спецификации, автомобили и аксесоари. Тези изменения се свеждат своевременно до знанието на дилърите на Renault. В зависимост от държавите, където Renault развива търговска дейност, версиите могат да се различават, като някои оборудване (по стандарт, по избор или аксесоар) може да не бъде налично. Моля, свържете се с вашия местен дилър, за да получите възможно най-актуална информация. Поради ограниченията на полиграфията, възпроизведените в настоящия документ цветове могат да се различават в малка степен от действителните цветове на боята на автомобила или на материите на вътрешното оборудване. Всички права са запазени. Възпроизвеждането под каквато и да е форма или по какъвто и да е начин на цялата или на част от настоящата публикация се забранява без предварителното писмено съгласие на Renault.

Renault препоръчва 
Отпечатано в ЕС - март 2016